

WERKZEUGAUFNAHMEN

10-2022

MAI 2022

METRISCH

# NPA

PRODUKTNEUHEITEN

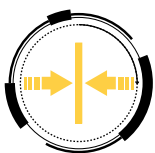

Thermische  
Schrumpffutter in  
schlankem Design



Zielgerichtete  
Kühlmittelzufuhr

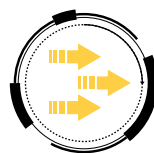

HSM-Fräsen



**X-STREAM**  
JET TOOLHOLDING

**SHRINKiN**

**NEUE thermische Schrumpffutter  
in schlankem Design (SRK-CX)  
mit JET-Kühlung entlang des  
Werkzeugschafts**

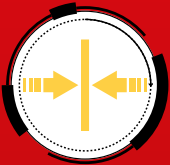

Thermische  
Schrumpffutter in  
schlankem Design



Zielgerichtete  
Kühlmittelzufuhr

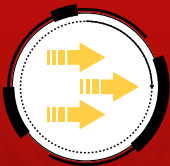

HSM-Fräsen

# NPA

## PRODUKTNEUHEITEN

**X-STREAM** **SHRINKiN**  
JET TOOLHOLDING

## Nutzen

- **Höhere Schnittgeschwindigkeiten und Produktivität durch zielgerichtete KSS-Zufuhr.**
- **Höhere Standmenge durch Reduzierung von Aufbauschneidenbildungen und der Temperatur der Schnittzone.**
- **Bessere Späneevakuierung und Oberflächengüten.**

Die neue SRK-CX-Linie bietet ein einzigartiges Produkt, basierend auf ISCARs X-STREAM-Technologie. Es handelt sich um thermische Schrumpffutter in äußerst schlankem Design mit zielgerichteter Kühlmittelzufuhr an die Schneidkanten.

### Technische Merkmale

- Punktgenaue Kühlung direkt an die Schneidkanten
- Längere Standzeiten
- Keine Aufbauschneidenbildung
- Geeignet zum Hochgeschwindigkeitsfräsen (**HSM**)  
Optimale Spanevakuierung, vermindert Ausbrüche der Schneide, da kaum Spänestau

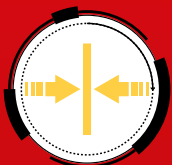

Thermische  
Schrumpffutter in  
schlankem Design



Zielgerichtete  
Kühlmittelzufuhr

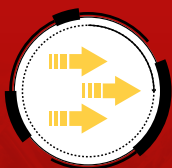

HSM-Fräsen

# NPA

## PRODUKTNEUHEITEN

**X-STREAM** **SHRINKiN**  
JET TOOLHOLDING

### Anwendungsbereiche und Vorteile

- CNC-Fräsmaschinen mit unzureichender externer Kühlung
- Fräsen von Taschen und Kavitäten
- Vorschlichten und Schlichten von Titan-Blisks
- Fräsbearbeitungen, bei denen hohe Temperaturen entstehen, z. B. bei sehr harten legierten Stählen, hoch hitzebeständigen Legierungen usw.

**Hinweis:** Die Voreinstellschraube CX ermöglicht die JET-Kühlung entlang des Werkzeugschafts - **darf nicht entfernt werden!**

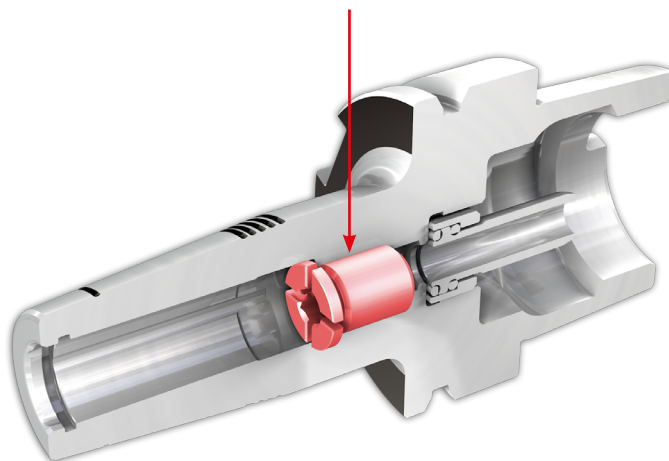

### Verfügbarkeit und Preise

Siehe Preisliste in der Anlage.

Mit freundlichen Grüßen

ISCAR Germany GmbH

Erich Timons  
CTO  
Mitglied der Geschäftsleitung

Mit freundlichen Grüßen

ISCAR Germany GmbH

Holger Niederle  
Product Engineering Milling

**X-STREAM**  
JET TOOLHOLDING

**SHRINKIN**

### HSK A-SRK-CX

Thermische Schrumpffutter mit HSK-Schnittstelle DIN 69893 Form A und JET-Kühlung entlang des Werkzeugschafts - nur für Vollhartmetallwerkzeuge

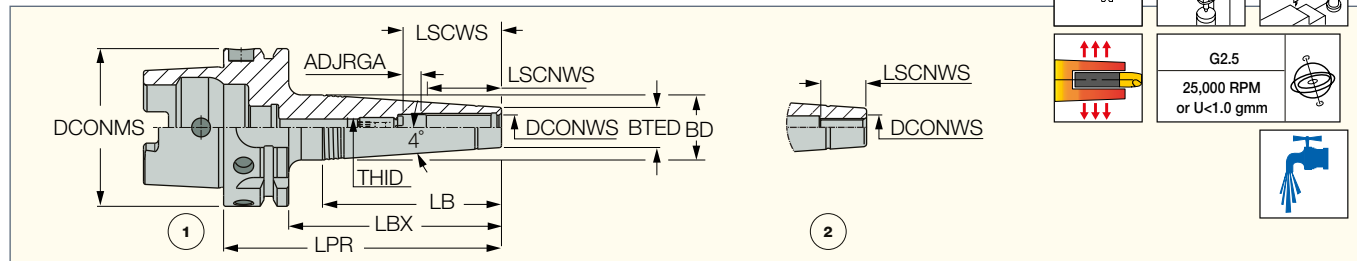

Bezeichnung	DCONMS	DCONWS	BTED	BD	LPR	LBX	LB	ADJRGA	LSCWS	LSCNWS	THID	Schlüssel	CDI <sup>(2)</sup>	kg	
HSK A63 SRK 3X50 CX <sup>(1)</sup>	63.00	3.00	10.00	17.00	76.00	50.00	-	-	-	10.00	-	-	1	2	0.77
HSK A63 SRK 3X85 CX <sup>(1)</sup>	63.00	3.00	10.00	21.00	111.00	85.00	78.70	-	-	10.00	-	-	1	2	0.84
HSK A63 SRK 4X50 CX <sup>(1)</sup>	63.00	4.00	10.00	17.00	76.00	50.00	-	-	-	12.00	-	-	1	2	0.77
HSK A63 SRK 4X85 CX <sup>(1)</sup>	63.00	4.00	10.00	21.00	111.00	85.00	78.70	-	-	12.00	-	-	1	2	0.83
HSK A63 SRK 5X50 CX <sup>(1)</sup>	63.00	5.00	10.00	17.00	76.00	50.00	-	-	-	15.00	-	-	1	2	0.77
HSK A63 SRK 5X85 CX <sup>(1)</sup>	63.00	5.00	10.00	21.00	111.00	85.00	78.70	-	-	15.00	-	-	1	2	0.83
HSK A63 SRK 6X50 CX	63.00	6.00	11.00	18.00	76.00	50.00	-	8.90	26.90	18.00	M5	2.50	1	1	0.78
HSK A63 SRK 6X85 CX	63.00	6.00	11.00	22.00	111.00	85.00	78.70	8.90	26.90	18.00	M5	2.50	1	1	0.86
HSK A63 SRK 8X50 CX	63.00	8.00	14.00	20.00	76.00	50.00	42.90	9.50	34.50	25.00	M6	3.00	1	1	0.69
HSK A63 SRK 8X85 CX	63.00	8.00	14.00	23.00	111.00	85.00	64.40	9.50	34.50	25.00	M6	3.00	1	1	0.90
HSK A63 SRK 10X50 CX	63.00	10.00	16.00	23.00	76.00	50.00	-	9.50	39.50	30.00	M6	3.00	1	1	0.81
HSK A63 SRK 10X85 CX	63.00	10.00	16.00	26.00	111.00	85.00	71.50	9.30	39.30	30.00	M8	4.00	1	1	0.56
HSK A63 SRK 12X50 CX	63.00	12.00	20.00	27.00	76.00	50.00	-	9.50	41.50	32.00	M6	3.00	1	1	0.85
HSK A63 SRK 12X85 CX	63.00	12.00	20.00	30.00	111.00	85.00	71.50	9.30	41.30	32.00	M10	5.00	1	1	1.01

- Bei HSK-Kühlung durch die Spindel muss grundsätzlich ein Kühlmittelrohr verwendet werden (muss separat bestellt werden).
- Für VHM-Werkzeuge
- Die Voreinstellschraube CX ermöglicht die JET-Kühlung entlang des Werkzeugschafts - **darf nicht entfernt werden!**

<sup>(1)</sup> Ohne Voreinstellschraube

<sup>(2)</sup> 1 - mit Bohrung für Datenchip, 0 - ohne Bohrung für Datenchip

### Ersatzteile

Bezeichnung	Voreinstellschraube	Kühlrohr	Spannschlüssel
HSK A63 SRK 3X50 CX		COOLING TUBE HSK A63*	WRENCH COOL TUBE HSK63*
HSK A63 SRK 3X85 CX		COOLING TUBE HSK A63*	WRENCH COOL TUBE HSK63*
HSK A63 SRK 4X50 CX		COOLING TUBE HSK A63*	WRENCH COOL TUBE HSK63*
HSK A63 SRK 4X85 CX		COOLING TUBE HSK A63*	WRENCH COOL TUBE HSK63*
HSK A63 SRK 5X50 CX		COOLING TUBE HSK A63*	WRENCH COOL TUBE HSK63*
HSK A63 SRK 5X85 CX		COOLING TUBE HSK A63*	WRENCH COOL TUBE HSK63*
HSK A63 SRK 6X50 CX	PRESET CX M5X13	COOLING TUBE HSK A63*	WRENCH COOL TUBE HSK63*
HSK A63 SRK 6X85 CX	PRESET CX M5X13	COOLING TUBE HSK A63*	WRENCH COOL TUBE HSK63*
HSK A63 SRK 8X50 CX	PRESET CX M6X12	COOLING TUBE HSK A63*	WRENCH COOL TUBE HSK63*
HSK A63 SRK 8X85 CX	PRESET CX M6X12	COOLING TUBE HSK A63*	WRENCH COOL TUBE HSK63*
HSK A63 SRK 10X50 CX	PRESET CX M6X12	COOLING TUBE HSK A63*	WRENCH COOL TUBE HSK63*
HSK A63 SRK 10X85 CX	PRESET CX M8X12	COOLING TUBE HSK A63*	WRENCH COOL TUBE HSK63*
HSK A63 SRK 12X50 CX	PRESET CX M6X12	COOLING TUBE HSK A63*	WRENCH COOL TUBE HSK63*
HSK A63 SRK 12X85 CX	PRESET CX M10X16	COOLING TUBE HSK A63*	WRENCH COOL TUBE HSK63*

\* Optional, bitte separat bestellen.



**X-STREAM**  
JET TOOLHOLDING

**SHRINKIN**

## Preisliste

Artikel-Nr.	Bezeichnung	Preis €	Verfügbarkeit
3387112	HSK A63 SRK 3X50 CX	289,00	Ab Lager
3387114	HSK A63 SRK 3X85 CX	331,00	Ab Lager
3387115	HSK A63 SRK 4X50 CX	289,00	Ab Lager
3387116	HSK A63 SRK 4X85 CX	331,00	Ab Lager
3387117	HSK A63 SRK 5X50 CX	289,00	Ab Lager
3387118	HSK A63 SRK 5X85 CX	331,00	Ab Lager
3387119	HSK A63 SRK 6X50 CX	289,00	Ab Lager
3387120	HSK A63 SRK 6X85 CX	331,00	Ab Lager
3387121	HSK A63 SRK 8X50 CX	289,00	Ab Lager
3387122	HSK A63 SRK 8X85 CX	331,00	Ab Lager
3387123	HSK A63 SRK 10X50 CX	289,00	Ab Lager
3387124	HSK A63 SRK 10X85 CX	331,00	Ab Lager
3387125	HSK A63 SRK 12X50 CX	289,00	Ab Lager
3387126	HSK A63 SRK 12X85 CX	331,00	Ab Lager

Rabattgruppe: J2